

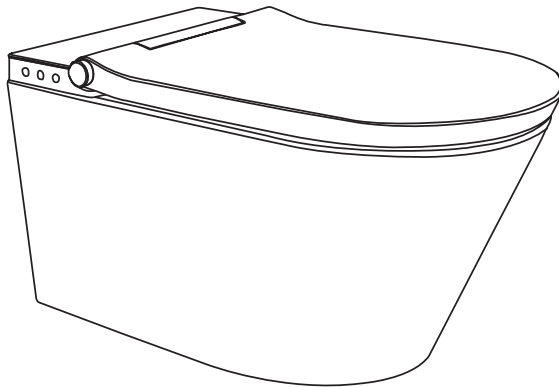

# Intelligentes Dusch - WC Bedienungsanleitung

für 061953400



■ Vielen Dank, dass Sie sich für dieses Produkt entschieden haben. Bitte benutzen Sie es ordnungsgemäß und sorgfältig nachdem Sie diese Bedienungsanleitung durchgelesen haben.



Vielen Dank, dass Sie das intelligente Dusch - WC gekauft haben.

Lesen Sie bitte die Bedienungsanleitung vor der Installation und vor der ersten Benutzung sorgfältig durch.

Bitte beachten Sie, dass das Produkt von den Abbildungen abweichen kann.

Dieser Bedienungsanleitung wurde eine Servicekarte beigelegt. Bewahren Sie diese Karte für den späteren Bedarf gut auf.

Kontaktieren Sie uns falls es Probleme bei der Installation oder Benutzung auftreten sollten.

# Inhaltsverzeichnis

<b>Kapitel 1 Sicherheitshinweise</b> .....	<b>5</b>
1.1 Symbole und ihre Bedeutung .....	5
1.2 Bestimmungsgemäßer Gebrauch .....	6
1.3 Benutzeranforderungen .....	6
1.4 Verwendung nur bei voller Funktionalität.....	6
1.5 Verwendung der Toilettenschüssel.....	6
1.5 Verwendung der Batterien .....	7
1.6 Weitere Sicherheitshinweise.....	9
<b>Kapitel 2 Produktübersicht</b> .....	<b>15</b>
2.1 Dusch – WC auf einen Blick .....	15
2.2 Vorderseite der Fernbedienung .....	16
2.3 Rückseite der Fernbedienung.....	17
2.4 Beschreibung des Tastenfelds .....	18
2.5 Liste der Funktionen auf der Rückseite der Fernbedienung .....	19
<b>Kapitel 3 Das Bedienkonzept</b> .....	<b>20</b>
3.1 Einrichtung.....	20
3.2 Beschreibung der Tasten auf dem Dusch - WC .....	23
3.3 Bedienungshinweise für den Drehknopf .....	24
3.4 Bedienungshinweise für die Fernbedienungstasten .....	25
3.5 Entkalkungserinnerung (Rückseite der Fernbedienung).....	33
<b>Kapitel 4 Reinigung und Wartung</b> .....	<b>34</b>
4.1 Reinigung des Keramikkörpers.....	34
4.2 Reinigung der Düsen und des Düsenrohrs .....	34
4.3 Vorbefeuchtung Ein- Und Ausschalten.....	35
4.4 Reinigung der Fernbedienung .....	35
4.5 Reinigung der Desodorierungsbox .....	36
4.6 Filterreinigung .....	37
4.7 Entkalkung.....	38
4.8 Entsorgung .....	39
4.9 Produktwartung .....	39
4.10 Produktwartung im Winter.....	40
<b>Kapitel 5 Fehlersuche und - Behebung</b> .....	<b>41</b>
<b>Kapitel 6 Technische Daten</b> .....	<b>45</b>

# Kapitel 1 Sicherheitshinweise

Lesen Sie bitte die Sicherheitshinweise sorgfältig durch und beachten Sie diese, um jegliche Schäden an Benutzern oder anderen Personen sowie Sachschäden zu vermeiden!

## 1.1 Symbole und ihre Bedeutung



### Warnung

Die Nichtbeachtung des Zeichens kann zu schweren oder tödlichen Verletzungen führen.



### Achtung

Die Nichtbeachtung des Zeichens kann zu Personen - oder Sachschäden führen.

Die Symbole und ihre Bedeutung werden nachfolgend erläutert:



Das Symbol weist darauf hin, dass obligatorische Inhalte beachtet und ausgeführt werden müssen.



Das Symbol weist auf ein Verbot oder auf eine verbotene Verwendung hin.



Das Symbol weist darauf hin, dass Demontage oder nicht autorisierte Änderung des Produkts nicht erlaubt ist.



Das Symbol weist darauf hin, dass der Schutzleiter (Erdung) angeschlossen werden muss.



Das Symbol weist darauf hin, dass der Wassereintritt verboten ist.



Das Symbol weist darauf hin, dass das Berühren mit nassen Händen verboten ist.



Das Symbol weist darauf hin, dass hohe Temperaturen und brennbare Gegenstände verboten sind.

Lesen Sie bitte diese Bedienungsanleitung sorgfältig durch, insbesondere die Sicherheitshinweise, um sicherzustellen, dass das WC ordnungsgemäß verwendet werden kann. Bitte bewahren Sie diese Bedienungsanleitung gut auf. Wenn das Produkt zur Verwendung an Dritte weitergegeben wird, fügen Sie bitte diese Bedienungsanleitung bei. Diese Bedienungsanleitung wurden gemäß dem neuesten technischen Standard und den technischen Daten erstellt, die zum Zeitpunkt der Drucklegung und Lieferung gelten. AqvaZone behält sich das Recht vor, Änderungen und Aktualisierungen vorzunehmen.

## 1.2 Bestimmungsgemäßer Gebrauch

Das Produkt ist ein Dusch - WC mit Reinigungsfunktionen für Gesäß und Intimbereich, das jedoch auch für Standardanwendungen geeignet ist. Das Dusch - WC soll ausschließlich in geschlossenen Räumen verwendet werden. Jede andere Verwendung wird als nicht bestimmungsgemäß angesehen. AqvaZone übernimmt keine Haftung für nicht bestimmungsgemäße Verwendung des Produktes.

## 1.3 Benutzeranforderungen

Kleine Kinder (unter 3 Jahren) und Personen, die mit dem Produkt nicht umgehen können, sowie Personen mit körperlichen, sensorischen oder geistigen Behinderungen, dürfen das Produkt nur nach Sicherheitsanweisungen oder unter Aufsicht von anderen Personen verwenden. Kinder dürfen mit diesem Produkt nicht spielen.

## 1.4 Verwendung nur bei voller Funktionalität



Stellen Sie sicher, dass das Netzkabel nicht beschädigt ist.

Das Netzkabel darf nicht eingeklemmt oder gedrückt werden. Halten Sie das Netzkabel von heißen Oberflächen und scharfen Kanten fern. Verwenden Sie das Dusch - WC bitte nicht, wenn es nicht ordnungsgemäß funktioniert. Trennen Sie bitte sofort die Stromversorgung, schließen Sie das Absperrventil, trennen Sie die Wasserversorgung und kontaktieren Sie den Kundendienst über die angegebene Hotline Nummer, um Produktausfälle und Schäden durch unsachgemäße Verwendung zu vermeiden.

## 1.5 Verwendung der Toilettenschüssel

Das kalte Wasser für das Dusch - WC soll an die Hauptwasserleitung angeschlossen werden. Verwenden Sie bitte die neue Schlauchleitung, die im Lieferumfang des Dusch -WCs enthalten ist. Alte Schlauchleitung darf nicht wiederverwendet werden.

Das Produkt ist mit keinerlei Leckageschutzvorrichtung ausgestattet. Diese sollte eingebaut werden.

Die feste Verdrahtung muss mit einer Vorrichtung zur vollständigen Abschaltung versehen sein unter Berücksichtigung der Überspannungsklasse III entsprechend den Verdrahtungsregeln und dem Kontaktabstand.

Die Stromversorgungsleitung hat eine feste Verdrahtung und die Nennquerschnittsfläche des Drahtes beträgt 1-2 mm<sup>2</sup> (17-14 AWG).

Als zusätzlicher Schutz ist der Einbau einer Fehlerstromschutzeinrichtung (RCD) mit einem Bemessungsfehlerbetriebsstrom von maximal 30 mA in den vorgesehenen Stromkreis empfehlenswert.

Fragen Sie Ihren Installateur um Rat.

Stellen Sie sicher, dass die Erdungsklemme der Stromversorgungsleitung 10 mm (3/8") länger ist als die spannungsführende Leitung (L) und der Nullleiter (N).

Stellen Sie sicher, dass der elektrische Anschlusskasten an der Wand befestigt ist, bevor Sie mit der Installation des WCs anfangen.

Beachten Sie, dass es zu Kondensation führen kann, wenn das Dusch - WC ME4010 von einem kühleren and einen wärmeren Ort gebracht wird.

Die Reinigungsdüse darf nicht verschmutzt, gesprüht oder blockiert werden. Es dürfen keine Zeitungspapiere, Windeln, Damenbinden und ähnliche Gegenstände in das Dusch – WC geworfen werden, da es dadurch zur Verstopfung des WCs führen kann.

Die Reparaturarbeiten müssen ausschließlich vom Fachpersonal durchgeführt werden.

Verwenden Sie bitte kein Zubehör, das dafür nicht empfohlen wurde.

## 1.5 Verwendung der Batterien



Falls die Batteriesäure ausläuft, darf es auf keinen Fall in Berührung mit Haut, Augen und Schleimhäuten kommen.

Falls Sie versehentlich mit der Säure in Berührung kommen, spülen Sie bitte die betroffene Stelle sofort mit viel Wasser aus und suchen Sie sofort einen Arzt auf.

Bewahren Sie bitte die Batterien außerhalb der Reichweite von Kindern auf. Beim Verschlucken kann das Leben gefährdet werden. Wenn die Batterie verschluckt wurde, suchen Sie sofort einen Arzt auf.

Verwenden Sie bitte keine anderen Werkzeuge zum Aktivieren der Batterie. Die Batterie darf nicht zerlegt, ins Feuer geworfen oder kurzgeschlossen werden.

Falls die Batteriekapazität leer sein sollte, nehmen Sie die Batterien sofort aus der Fernbedienung raus. Ansonsten kann die Flüssigkeit auslaufen und dadurch können Schäden verursacht werden.

In diesem Fall legen Sie bitte keine alten und neuen Batterien in die Fernbedienung ein.

Vor dem Einlegen der Batterien reinigen Sie bitte diese und die Kontakte

gründlich aus. Achten Sie bei der Installation auf die richtige Polarität der Batterie.

Falls die Fernbedienung lange Zeit nicht benutzt wurde, entfernen Sie bitte die Batterien.

Setzen Sie bitte die Batterien keinen extremen Bedingungen aus: wie z.B. starke oder direkte Sonneneinstrahlung. Ansonsten kann es zu Undichtigkeiten kommen.



## 1.6 Weitere Sicherheitshinweise



Personen mit Behinderung und Personen mit unzureichender Erfahrung oder mangelnden Kenntnissen (einschließlich Kinder) dürfen das Produkt nur unter einer sorgfältigen Aufsicht verwenden.

Das Produkt darf nur an einen Wasseranschluss für Kaltwasser angeschlossen werden (Wassertemperatur ca. 4 ~ 30 °C), da es sonst zu Verbrennungen und zu Schäden am Produkt führen kann.

Im Falle einer Störung oder eines Fehlers trennen Sie bitte sofort die Stromversorgung, schließen Sie das Absperrventil und (stellen Sie das Betrieb sofort ein). Verwenden Sie das Dusch - WC nicht mehr.

Folgende Störungen und Fehlfunktionen können auftreten:

- Das Produkt hat einen Riss oder ist beschädigt
- Das Produkt raucht
- Ungewöhnliches Geräusch und Brandgeruch
- Ungewöhnliche Wärmeerzeugung
- Undichtigkeit der Rohrleitungen und des Produkts

Die weitere Verwendung des Produkts trotz Störung und Fehlfunktionen kann zum Stromschlag, Brand, zur Verletzung oder zum Wasserschaden führen.



Stecken Sie Ihre Finger oder andere Gegenstände nicht in die Lüftungsöffnung und blockieren Sie ihn bitte nicht. Das kann zur Verbrennung, zum Stromschlag oder zur Beschädigung von Teilen führen.

Das Wasch - WC ist ein elektrisches Produkt. Montieren Sie es daher bitte nicht an einem Ort, an dem es Wasser oder hoher Luftfeuchtigkeit ausgesetzt ist.

Verschütten Sie bitte kein Wasser oder Reinigungsmittel auf das Produkt, die Unterseite des Produkts und den Netzstecker, da es sonst zum Stromschlag, Kurzschluss und Brand führen kann.



Notice

Greifen Sie bitte nicht am Sitzabdeckung oder an der Klobrille, um das Produkt hochzuheben.

Öffnen Sie bitte nicht die Sitzabdeckung oder Klobrille, wenn sich Gegenstände auf der Abdeckung oder Klobrille befinden. Das kann zu Produktschäden führen und Personen können dadurch verletzt werden.



waring

Stellen Sie bei Verwendung in einem Badezimmer sicher, dass die dafür vorgesehene Steckdose wasserdicht ist. Sonst kann es zum elektrischen Schlag oder Brand führen.

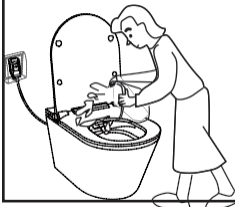
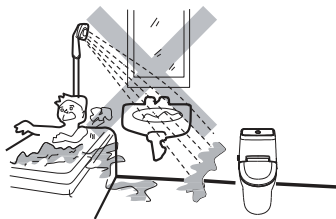

### Eintauchen in Wasser verboten

Sprühen Sie bitte kein Wasser oder Reinigungsmittel auf das Produkt und den Netzstecker. Das kann zu Produktschäden, zum Brand oder elektrischen Schlag führen.



### Anschließen des Erdungskabels

Überprüfen Sie, ob die Steckdose geerdet ist. Das Produkt muss gut geerdet werden und darf nur an einen dafür geeigneten 220V, 50Hz und 10A Stromkreis mit einem Fehlerstromschutzschalter oder Erdschlussschutz angeschlossen werden.



### Obligatorisch einzuhalten

Entfernen Sie den Staub vom Stecker mit einem trockenen Tuch und stecken Sie danach den Netzstecker fest in die Steckdose ein.

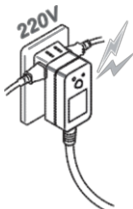

### Verwenden von mehreren elektrische Verbraucher an derselben Steckdose verboten

Nur für die professionelle Energieverteilung mit Wechselspannung 220V, 50/60Hz geeignet. Sonst kann es zur Überhitzung oder zum Brand führen.

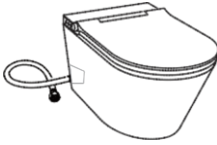

### Verboten

Verbiegen und verdrehen Sie nicht den Wasserversorgungsschlauch. Sonst kann Wasseraustritt verursacht werden.



### Verboten

Verwenden Sie bitte keine der folgenden (Hilfs-) Mittel, um das Produkt zu reinigen: Benzin, Bananenwasser, Benzol, Farb-verdünner, Scheuermittel und Nylonbürste.

Diese (Hilfs-) Mittel können das Rohr oder das Produkt beschädigen.



### Verboten

Bringen Sie keine Funkgeräte in die Nähe des Produktes.

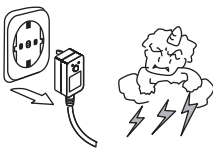

### Muss beachtet werden

Ziehen Sie bitte den Netzstecker bei Gewitter. Sonst kann es zum elektrischer Schlag kommen.

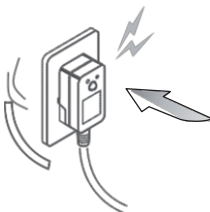

### Verboten

Verwenden Sie bitte keine lockeren oder defekten Steckdosen. Sonst kann es zum Brand oder elektrischen Schlag führen.

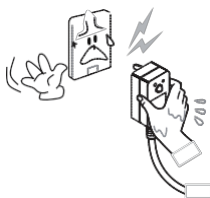

### Nasse Hände verboten

Es ist verboten, den Netzstecker mit nassen Händen einzustecken oder auszuziehen. Sonst kann es zum elektrischer Schlag führen.

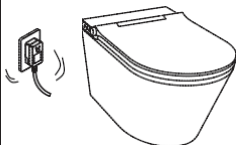

### Verboten

Ziehen oder beschädigen Sie nicht den Netzstecker und das Netzkabel. Sonst kann es zum Brand, Kurzschluss oder zum elektrischen Schlag führen.



### Verboten

Verwenden Sie bitte keine andere Gleich - oder Wechselstromversorgung als 220V~240V. Das kann zu Produktfehlern führen.



### Stecker ziehen bei Reinigung oder Demontage

Trennen Sie bitte vor dem Entfernen oder Reinigen des Produkts die Stromversorgung und ziehen Sie den Netzstecker. Sonst kann es zum elektrischen Schlag oder Feuer führen.

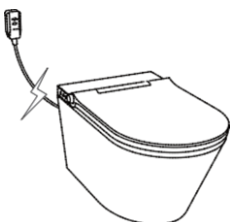

### Obligatorisch einzuhalten

Wenn das Netzkabel beschädigt ist und ausgetauscht werden muss, müssen Sie Folgendes beachten, um Gefahren zu vermeiden:

Kontaktieren Sie bitte den Verkäufer des Produkts oder den Kundendienst.

Das Netzkabel darf nur von einem Kundendienstmitarbeiter des Herstellers oder einem autorisierten Fachmann ausgetauscht werden.



### Stecker ausziehen bei Verreisen und Leerstand

Wenn Sie das Produkt über eine längere Zeit nicht verwenden, lassen Sie bitte das Wasser aus dem Wasserzulaufschlauch ab und ziehen Sie den Netzstecker. Sonst kann es zu Wasserverschmutzung und Hautinfektionen führen.



### Verboten

Stützen Sie sich bitte nicht auf den WC - Deckel.

Der WC - Deckel kann beschädigt werden und dadurch kann es zu Verletzungen führen.



### Verboten

Lassen Sie Ihre Kinder nicht auf dem WC - Sitzring oder auf dem WC - Deckel spielen, stellen und setzen Sie sich nicht auf den Sitzdeckel und legen Sie keine schweren Gegenstände auf den Sitzdeckel. Sonst kann es dadurch zu Personen - oder Sachschäden führen.

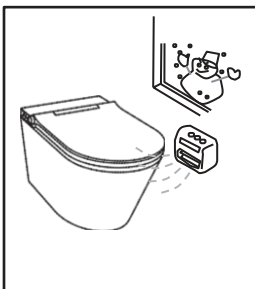

### Verboten

Installieren Sie das Dusch-WC bitte nicht in einem Raum, in dem Frost auftreten kann. Die Raumtemperatur darf 4 °C nicht unterschreiten. Dadurch werden das Gefrieren des Produkts und die Beschädigung der Komponenten verhindert.

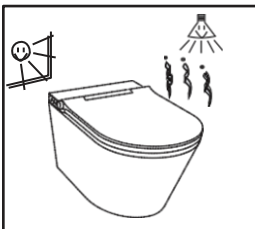

### Verboten

Setzen Sie das Dusch -WC bitte nicht direkt Wasser, starkem Licht oder Sonnenlicht aus. Dadurch können Verfärbungen und sonstige Beschädigungen des Produktes verursacht werden.



### Verboten

Schließen Sie bitte den WC-Sitzring und WC-Deckel nicht mit Gewalt. Sonst kann das Produkt beschädigt werden.



### Verboten

Vermeiden Sie bitte Urinkontakt mit dem Keramikkörper und mit den WC-Düsen. Sonst kann das zu Fehlfunktionen oder ungewünschten rosa und dunkelbraunen Verfärbungen führen.



### Hohe Temperaturen verboten

Stellen Sie bitte keine heißen, brennbaren Materialien in der Nähe des Produkts. Sonst kann das einen Brand verursachen. Angezündete Zigaretten und andere brennende Gegenstände dürfen nicht in die Toilette geworfen werden.



### Demontage verboten

Zerlegen, reparieren oder modifizieren Sie das Produkt bitte auf keinen Fall selbst. Sonst kann es zum Brand, Kurzschluss oder elektrischen Schlag führen.



### Verboten

Schließen Sie bitte kein Abwasser, Mischwasser, Brauchwasser, Meerwasser oder anderes unbehandeltes oder halbbehandeltes Wasser an. Sonst können dadurch Hautinfektionen oder Funktionsstörungen am Produkt verursacht werden.





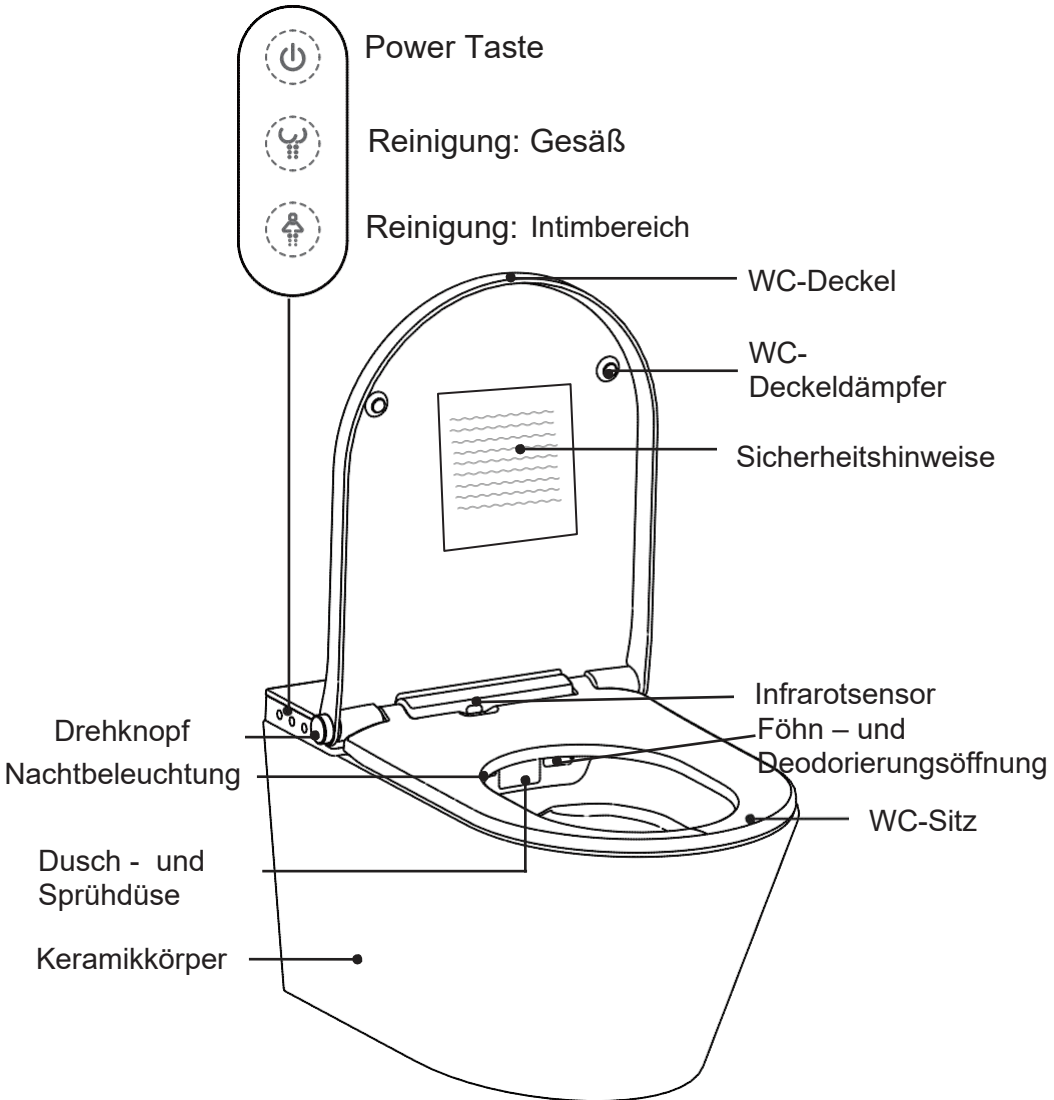



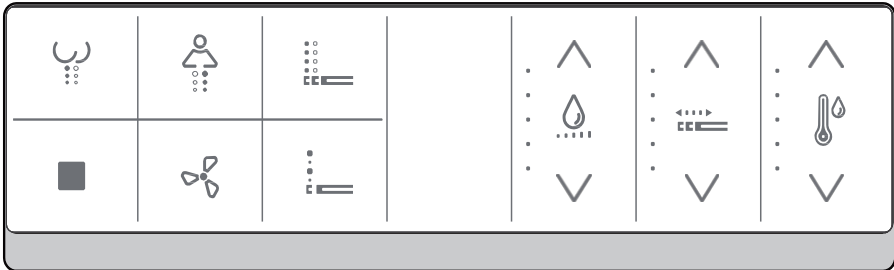



# Kapitel 2 Produktübersicht

## 2.1 Dusch – WC auf einen Blick



## 2.2 Vorderseite der Fernbedienung



Symbol	Tasten	Symbol	Tasten
	Analdusche		Regelung der Wassermenge
	Ladydusche		
	Stop		Regulierung der Düsenposition
	Föhnen		
	Bewegliche Dusche		Regulierung der Wassertemperatur
	Pulsierende Dusche		



## 2.3 Rückseite der Fernbedienung

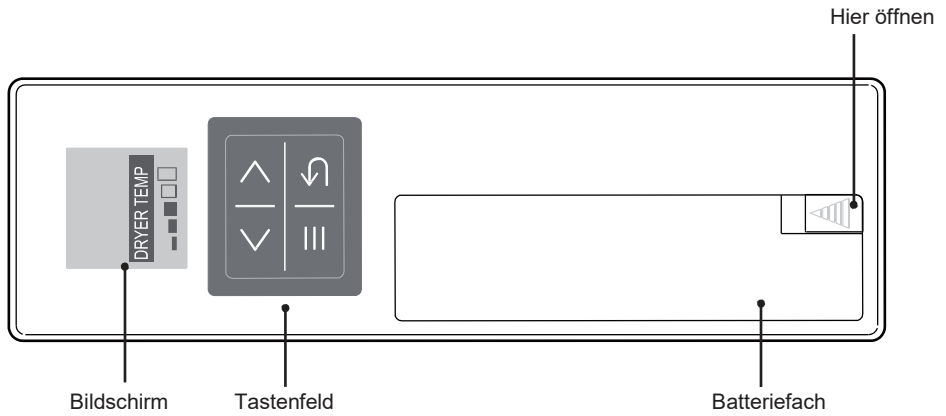

## 2.4 Beschreibung des Tastenfelds



[ ENTER ]



[ SET, RETURN ]

·Zurück zum vorherigen Menüpunkt bei Einstellungen



[ AUSWAHLFUNKTION ]



[ AUSWAHLEINSTELLUNG ]

1. Drücke



·Automatische Umschaltung auf dem Bildschirm

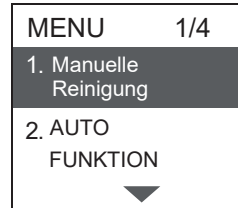

2. Einstellung über den Bildschirm



Drücken Sie (auf und ab) um eine Funktion auszuwählen

Nicht ausgewählt

Ausgewählt

1. Manuelle  
Reinigung



1. Manuelle  
Reinigung

Nach dem Drücken "  " wird die Auswahl bestätigt

## 2.5 Liste der Funktionen auf der Rückseite der Fernbedienung

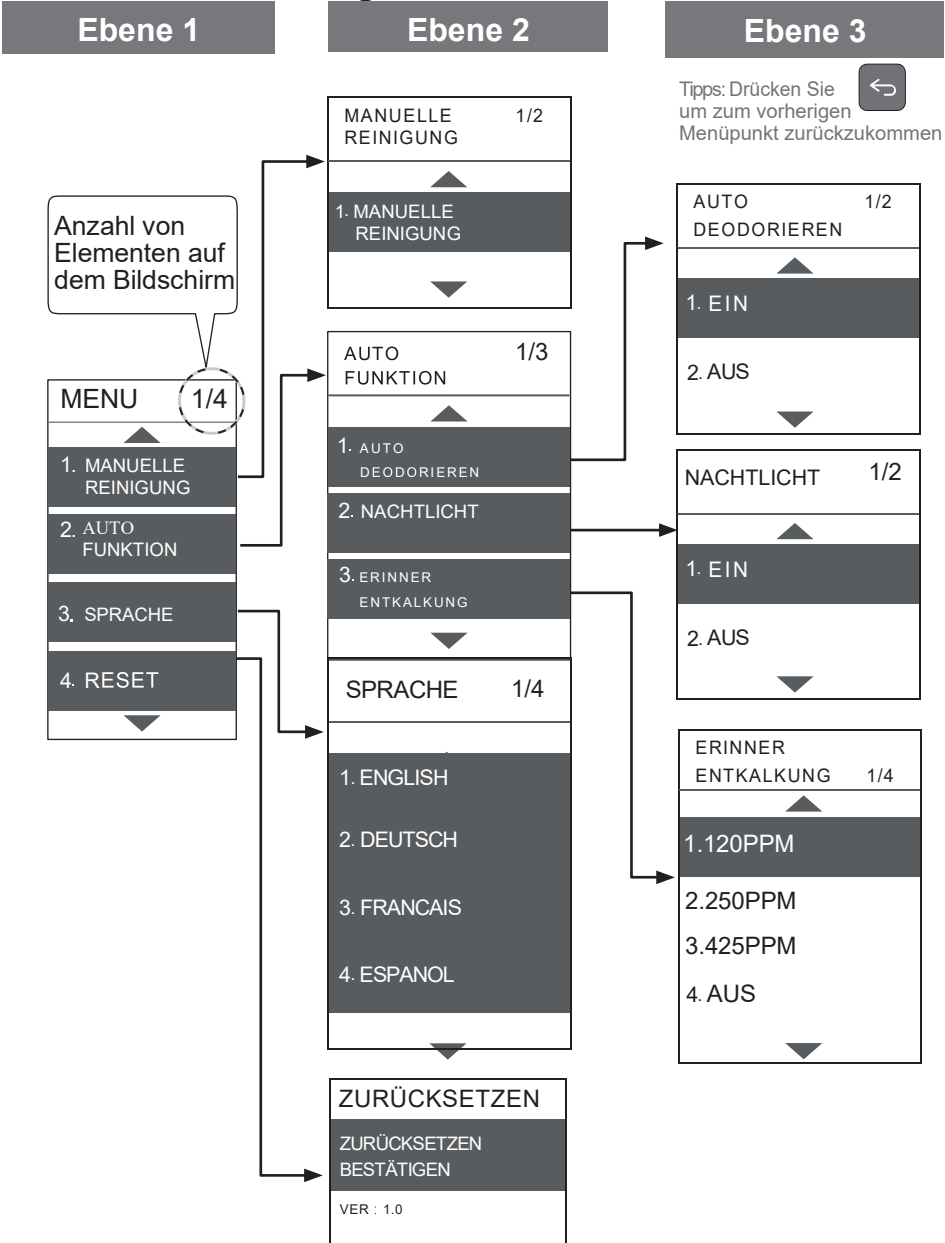

# Kapitel 3 Das Bedienkonzept

## 3.1 Einrichtung

1. Öffnen Sie das Wasserventil und vergewissern Sie sich, dass das Leitungswasser korrekt angeschlossen ist.

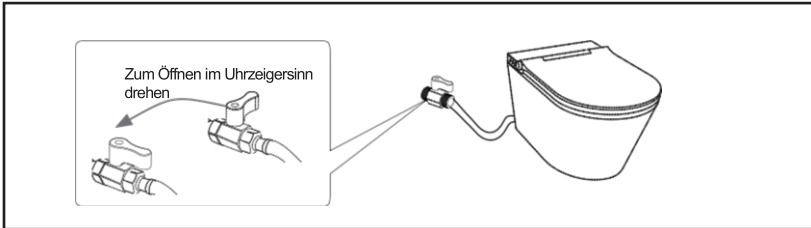

2. Legen Sie bitte die Batterien in die Fernbedienung ein

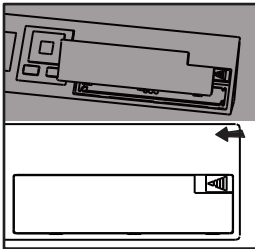

a. Schieben Sie den Batteriefachdeckel mit Hilfe der markierten Stelle auf der Rückseite der Fernbedienung nach links, um das Batteriefach zu öffnen.

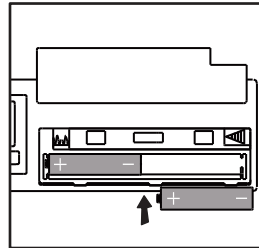

b. Legen Sie zwei AAA-Batterien in das Batteriefach ein.

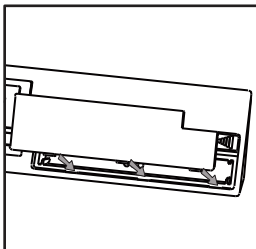

c. Positionieren Sie den Batteriefachdeckel wie auf der Abbildung angezeigt und schließen Sie den Deckel wieder.

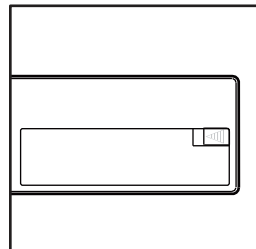

d. Die Installation der Batterie ist erfolgt.

Versuchen Sie die Fernbedienung zu bedienen. Wenn die Statusanzeige der Fernbedienung bei jedem Drücken der Taste aufleuchtet, sind die Batterien richtig eingelegt. Wenn die Fernbedienung nicht reagiert, überprüfen Sie bitte, ob womöglich die Batteriekapazität leer ist oder die Batterien nicht richtig eingelegt wurden. Wenn die Batteriekapazität leer ist, verwenden Sie neue Batterien.

### 3. Einrichten der Tasten auf der Fernbedienung

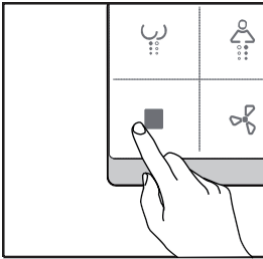

- a. Glasabdeckung öffnen.
- b. Dusch-WC am Kippschalter ausschalten (Stellung "0")
- c. Rote Stopp-Taste auf der Fernbedienung gedrückt halten, bis diese beginnt zu blinken.
- d. Dusch-WC am Kippschalter wieder anschalten (Stellung "I").
- e. Der Kopplungsprozess startet.
- f. Nach einigen Sekunden (es ertönen mehrere Pieptöne) ist die Fernbedienung gekoppelt.

### 4. Batterie für die Fernbedienung

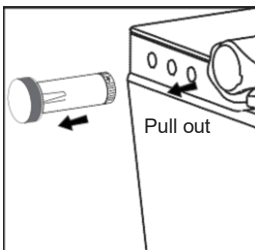

- a. Ziehen Sie den Drehknopf wie angezeigt horizontal heraus.

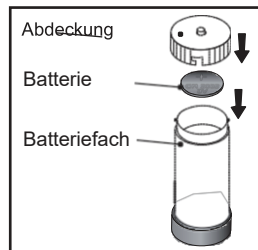

- b. Entfernen Sie die Abdeckung und legen Sie die Batterie in das Batteriefach ein. Beachten Sie, dass „+“ mit CR 2032 auf der Batterie nach oben ausgerichtet ist, wie abgebildet.

## 5. Drehknopfbedienung neu codieren

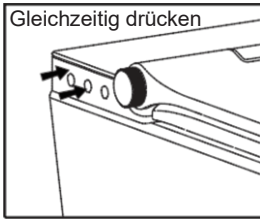

a. Drücken Sie die Power Taste und die Taste: Analreinigung auf dem WC gleichzeitig. Wenn Sie sie loslassen, hören Sie einen langen Piepton. Das signalisiert, dass das Gerät sich im Code-Einrichtungszustand befindet. Wenn kein Ton zu hören ist, versuchen Sie es bitte erneut.



b. Drücken und halten Sie den Drehknopf, bis Sie einen langen Piepton hören. Dies bedeutet, dass der Code erfolgreich eingerichtet wurde. Der Code – Einrichtungsprozess dauert etwa 10 Sekunden. Wenn der Einrichtungsprozess fehlgeschlagen ist, versuchen Sie es bitte erneut nach den obigen Schritten. Wenn es immer noch nicht gelingt, kontaktieren Sie bitte einen Kundendienst.

## 3.2 Beschreibung der Tasten auf dem Dusch - WC

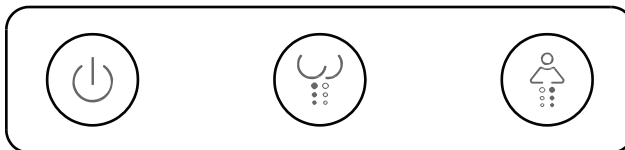

Power

Wenn das intelligente WC in Betrieb ist, dient die Taste „Power“ dazu den gerade laufenden Reinigungsvorgang zu beenden.

Wenn das WC nicht in Betrieb ist, können Sie das Gerät einschalten, indem Sie die Taste „Power“ 3 Sekunden

Analreinigung

Wenn Sie die die Taste „Analreinigung“ wird die Gesäßreinigung aktiviert. Die Düse fährt raus und die Gesäßreinigung wird gestartet.

Drücken Sie die Taste „Analreinigung“ erneut oder die Taste „Stopp“ auf der Fernbedienung um den Reinigungsvorgang

Ladydusche

Wenn Sie die Taste „Ladydusche“ drücken, wird die Reinigung des Intimbereichs aktiviert. Die Düse fährt raus und die Gesäßreinigung wird gestartet.

Drücken Sie die Taste „Ladydusche“ erneut oder die Taste „Stopp“ auf der Fernbedienung

gedrückt halten.

zu beenden. Ansonsten endet der Vorgang nach 3 Minuten automatisch.

um den Reinigungsvorgang zu beenden. Ansonsten endet der Vorgang nach 3 Minuten automatisch.

Wenn das WC sich in einem der Funktionsmodi befindet, drücken Sie eine beliebige Taste, um den aktuell laufenden Reinigungsvorgang zu beenden.

### 3.3 Bedienungshinweise für den Drehknopf

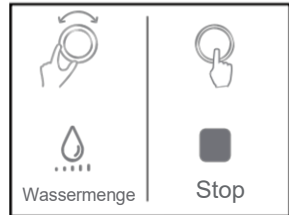
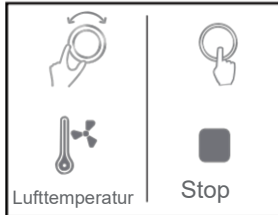
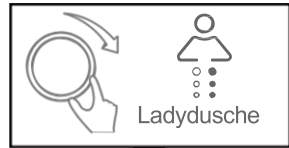
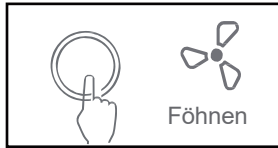
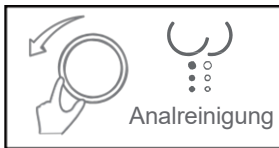

Unter der Beachtung von Induktions-bedienungen drehen Sie den Drehknopf gegen den Uhrzeigersinn, um die Analreinigung zu aktivieren.

1. Ein kurzer Piepton ertönt, wenn der Vorgang eingeschaltet ist, und ein kurzer Piepton ertönt, wenn der Reinigungsvorgang ausgeschaltet ist (3 Minuten Zyklus).
2. Durch das Drehen des Drehknopfes während des Reinigungsvorgangs im Uhrzeigersinn, wird die Wassermenge erhöht.

Drücken Sie den Drehknopf (wenn grade kein Reinigungsvorgang aktiviert ist) um die Föhnfunktion zu aktivieren.

1. Ein kurzer Piepton ertönt, wenn der Vorgang eingeschaltet ist, und ein kurzer Piepton ertönt, wenn der Vorgang ausgeschaltet ist (4 Minuten Zyklus).
2. Durch das Drehen des Drehknopfes während des Föhnvorganges im Uhrzeigersinn,

Unter der Beachtung von Induktions-bedienungen, drehen Sie den Drehknopf im Uhrzeigersinn, um die Ladydusche zu aktivieren.

1. Ein kurzer Piepton ertönt, wenn der Vorgang eingeschaltet ist, und ein kurzer Piepton ertönt, wenn der Vorgang ausgeschaltet ist. Stufe 1 (min.) und Stufe 5 (max.) werden durch einen langer Piepton signalisiert, sonst ertönt ein kurzer Piepton (3 Minuten Zyklus).



Die Wassermenge kann in 1 - 5 Stufen erhöht werden. Ein kurzer Piepton signalisiert die Stufe 1; zwei Pieptöne signalisieren die maximalen Stufe.

3. Durch das Drehen des Drehknopfes während des Reinigungsvorgangs gegen den Uhrzeigersinn, wird die Wassermenge reduziert. Die Wassermenge kann in 1-5 Stufen reduziert werden. Ein kurzer Piepton signalisiert die Stufe 1; zwei Pieptöne signalisieren die minimale Stufe.

Drücken Sie den Drehknopf, um die Gesäßreinigung zu stoppen.

wird die Lufttemperatur erhöht. Die Lufttemperatur kann in 1 - 5 Stufen erhöht werden. Ein kurzer Piepton signalisiert die Stufe 1; zwei Pieptöne signalisieren die maximale Stufe.

3. Durch das Drehen des Drehknopfes während des Trocknungszustands gegen den Uhrzeigersinn, wird die Lufttemperatur reduziert. Die Lufttemperatur kann in 1 - 5 Stufen reduziert werden. Ein kurzer Piepton signalisiert die Stufe 1; zwei Pieptöne signalisieren die minimale Stufe.

Drücken Sie den Drehknopf, um den Warmlufttrocknungsvorgang zu stoppen.

2. Durch das Drehen des Drehknopfes während des Reinigungsvorgangs im Uhrzeigersinn, wird die Wassermenge erhöht. Die Wassermenge kann in 1 - 5 Stufen erhöht werden. Ein kurzer Piepton signalisiert die Stufe 1; zwei Pieptöne signalisieren die maximalen Stufe.

3. Durch das Drehen des Drehknopfes während des Reinigungsvorgangs gegen den Uhrzeigersinn, wird die Wassermenge reduziert. Die Wassermenge kann in 1-5 Stufen reduziert werden. Ein kurzer Piepton signalisiert die Stufe 1; zwei Pieptöne signalisieren die minimale Stufe.

Drücken Sie den Drehknopf, um die Intimreinigung zu stoppen.

## 3.4 Bedienungshinweise für die Fernbedienungstasten

Das intelligente Dusch-WC wird über den Drehknopf und die Fernbedienung gesteuert. Durch den Drehknopf können die Analreinigung, Ladydusche und Föhnen mit Warmluft gesteuert werden. Weitere Funktionen, wie z.B. Ändern von Einstellungen sind mit der Fernbedienung ebenso möglich. Drücken Sie die entsprechende Taste auf der Fernbedienung die jeweilige Funktion zu aktivieren. Die Taste leuchtet kurz auf und erlischt nach 5 Sekunden.

Halten Sie in jedem Fall die Taste länger, um die höchste Priorität zu signalisieren. Falls mehr als 2 Tasten detektiert wurden, hat die erste in der Reihenfolge den Vorrang.

Wenn die Fernbedienung nicht reagiert, überprüfen Sie bitte, ob die Batterien installiert sind und nicht leer sind. Wenn die Batterien leer sind, lesen Sie bitte den Einrichtungsvorgang zum Installieren der Batterie.

## Stop

Drücken Sie die Taste „Stop“, um den laufenden Vorgang zu beenden.

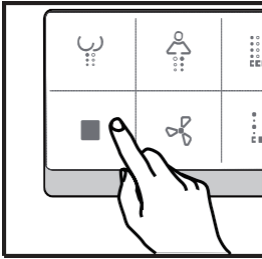

Die Taste „Stop“ hat immer den Vorrang und beim Drücken auf die Taste wird der laufende Vorgang beendet.

Wenn 2 Tasten aktiviert wurden, die zuerst gedrückte Taste hat den Vorrang.



## Analreinigung

Drücken Sie die Taste Analreinigung. Dann leuchtet die Anzeige auf, das System gibt einen „Piepton“ aus und die Analreinigung wird gestartet.

Voraussetzung: ein Nutzer befindet sich auf dem WC - Sitz.

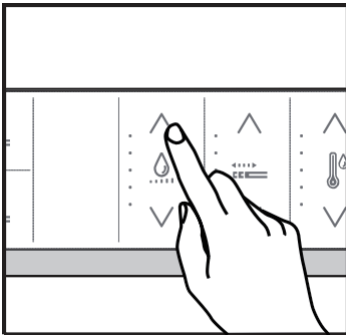

Drücken Sie „A“ unter Regelung der Wassermenge während des Reinigungsvorgangs, um die Intensität der Reinigung zu erhöhen.

Drücken Sie „V“ um die Intensität zu verringern.

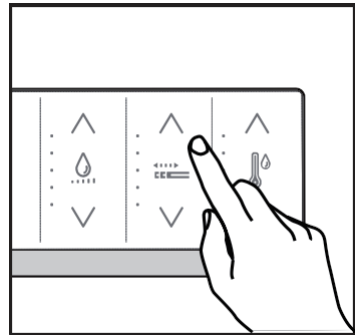

Drücken Sie „A“ unter Regulierung der Düsenposition während der Analreinigung um das Düsenrohr nach vorne zu bewegen.

Drücken Sie „V“ um das Düsenrohr nach hinten zu bewegen.

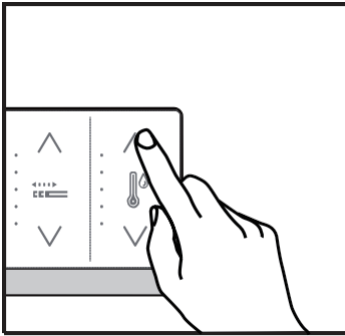

Drücken Sie "Λ" unter Regelung der Wassertemperatur während der Analreinigung, um die Wassertemperatur zu erhöhen. Drücken Sie "V", um die Wassertemperatur zu senken.

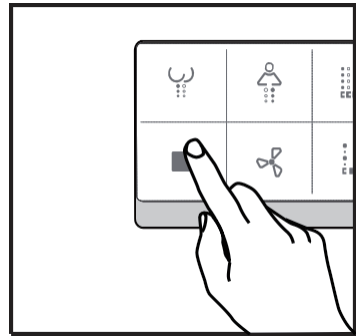

Drücken Sie die "Stop", um den Reinigungsvorgang zu beenden oder warten Sie 3 Minuten. Danach wird das laufende Programm automatisch beendet.



### Ladydusche

Drücken Sie die Taste "Ladydusche". Danach leuchtet die Anzeige auf. Das System gibt eine „Piepton“ aus und die Ladydusche wird gestartet.

Voraussetzung: ein Nutzer befindet sich auf dem WC - Sitz.

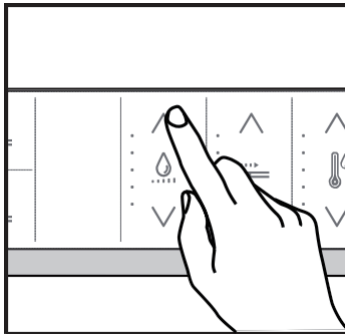

Drücken Sie "Λ" unter Regelung der Wassermenge beim Reinigungsvorgang, um die Intensität der Reinigung zu erhöhen.

Drücken Sie "V", um die Intensität der Reinigung zu verringern.

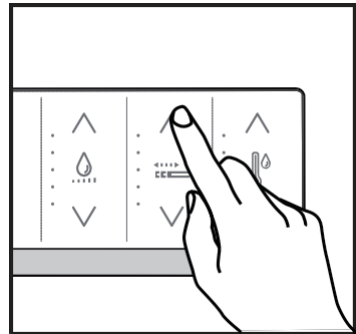

Drücken Sie "Λ" unter Düsenposition beim Reinigungsvorgang um das Düsenrohr nach vorne zu bewegen.

Drücken Sie "V", um das Düsenrohr nach hinten zu bewegen.

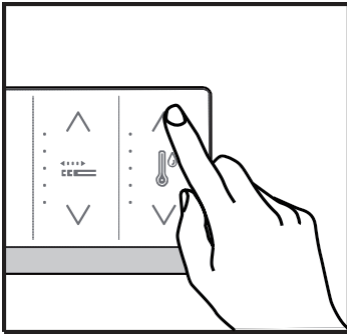

Drücken Sie "Λ" unter Regelung der Wassertemperatur während der Ladydusche, um die Wassertemperatur zu erhöhen.

Drücken Sie "V", um die Wassertemperatur zu senken.

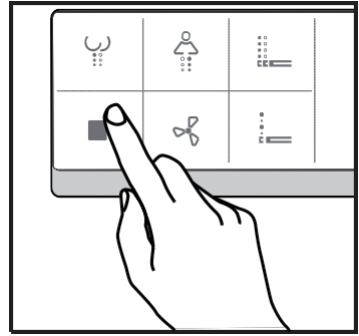

Drücken Sie die „Stop“ Taste, um den Reinigungsvorgang zu beenden oder warten Sie 3 Minuten, danach wird das Programm automatisch beendet.



### Föhnen

Drücken Sie die Taste "Föhnen", um die angenehme, warme Luft auszublasen.

Voraussetzung: ein Nutzer befindet sich auf dem WC - Sitz.

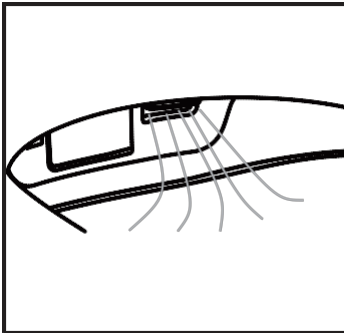

"Föhnen" wird aktiviert, der Warmluftdeckel wird geöffnet und die angenehmen warme Luft wird ausgeblasen.

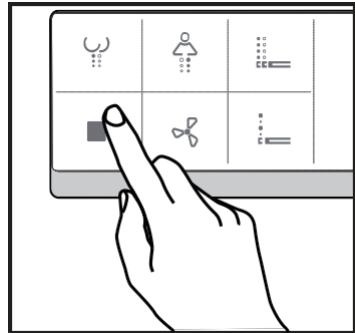

Drücken Sie die "Stop" Taste, um „Föhnen“ zu beenden oder warten Sie 4 Minuten. Danach wird das Programm automatisch gestoppt.



## Bewegliche Massagedusche

Bewegliche Massagenreinigung: Beim Verwenden dieser Reinigungsfunktion, bewegt sich das Düsenrohr vor und zurück.

Nur möglich, wenn Analreinigung oder Ladydusche aktiviert sind.

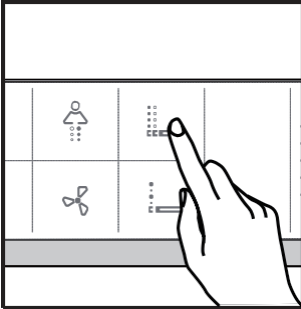

Bewegliche Massagedusche wird aktiviert und das Düsenrohr bewegt sich vor und zurück.

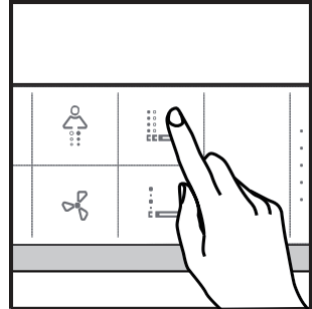

Drücken Sie die Taste „Bewegliche Massagedusche“ nochmal, um die bewegliche Reinigung zu unterbrechen und das Reinigungsprogramm zu wechseln. Oder warten Sie 3 Minuten, danach wird das Programm automatisch beendet.



## Pulsierende Dusche

Drücken Sie die Taste „Pulsierende Dusche“, dann kann die Reinigungsintensität geändert werden.

Nur möglich, wenn Analreinigung oder Ladydusche aktiviert sind.

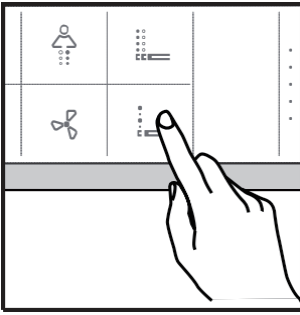

Die „Pulsierende Dusche“ wird aktiviert und die Reinigungsintensität kann geändert werden.

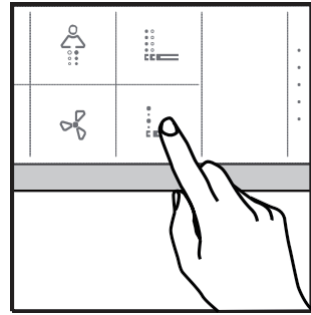

Drücken Sie „Pulsierende Dusche“ nochmal, um den Reinigungsvorgang zu unterbrechen und das Reinigungsprogramm zu wechseln. Oder warten Sie 3 Minuten. Danach wird das Programm automatisch beendet.



### Regulierung der Düsenposition

Düsenposition hat insgesamt 5 Stufen. Stufe 3 ist die Standardeinstellung und ist voreingestellt.

Nur möglich, wenn Analreinigung oder Ladydusche aktiviert ist.

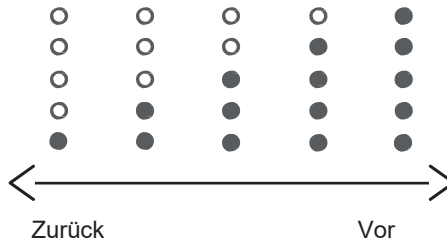

Drücken Sie die Taste „Λ“ unter Regulierung der Düsenposition und das Düsenrohr bewegt sich vorwärts. Dabei erhöht sich die Position um 1 bei jedem Drücken, bis die maximale Stufe erreicht ist.



### Wassermengeregulierung

Wassermengeregulierung hat insgesamt 5 Stufen. Stufe 3 ist die Standardeinstellung und ist voreingestellt.

Nur möglich, wenn Analreinigung oder Ladydusche aktiviert ist.

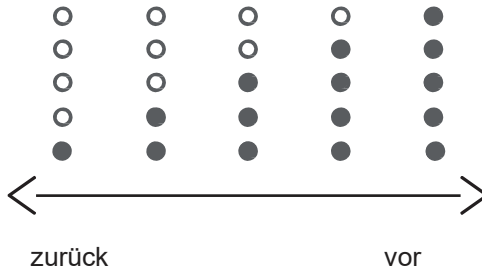

Drücken Sie die Taste “^” unter Regulierung der Wassermenge, um die Wassermenge zu erhöhen. Dabei erhöht sich die Stufe um 1 bei jedem Drücken, bis die maximale Stufe erreicht ist.

Drücken Sie die Taste “v” unter Regulierung der Wassermenge, um die Wassermenge zu verringern. Dabei reduziert sich die Stufe um 1 bei jedem Drücken, bis die minimale Stufe erreicht ist.



### Regulierung der Wassertemperatur

Wassertemperatur hat insgesamt 5 Stufen. Stufe 3 ist die Standardeinstellung und ist voreingestellt.

Nur möglich, wenn Analreinigung oder Ladydusche aktiviert ist.

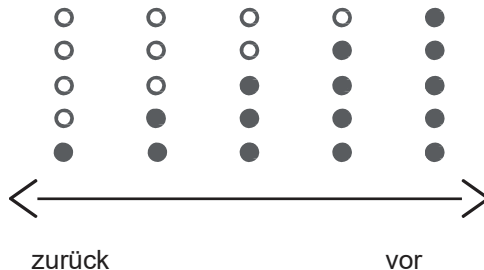

Drücken Sie die Taste “^” unter Wassertemperatureinstellung, um die Wassertemperatur zu erhöhen. Dabei erhöht sich die Stufe um 1 bei jedem Drücken, bis die maximale Stufe erreicht ist.

Drücken Sie die Taste "V" unter Wassertemperatureinstellung, um die Wassertemperatur zu reduzieren. Dabei verringert sich die Stufe um 1 bei jedem Drücken, bis die minimale Stufe erreicht ist.



### 3.5 Entkalkungserinnerung (Rückseite der Fernbedienung)

Aufgrund von Wasserhärteunterschieden kann es nach einer gewissen Zeit zur Kalkbildung führen. Nach dem Einbau des Dusch-WCs ist daher ein Wasserhärte test zur Bestimmung des Wasserhärtegrades mithilfe eines Teststreifens (im Lieferumfang enthalten) erforderlich.

Die Testmethode:

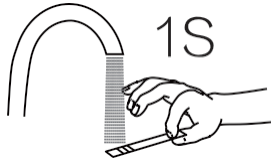

ppm (gpg) (Bitte vergleichen Sie die Farbe auf dem Streifen mit den Farben auf der Farbkarte)



Tauchen Sie den Teststreifen für 1 Sekunde in das entnommene Wasser am Installationsort ein und tropfen Sie den Teststreifen danach ab.

Vergleichen Sie die Farbe auf dem Teststreifen mit den Farben auf der oberen Farbpalette. Die Farbe bestimmt den Konzentrationswert.

Stellen Sie die Entkalkungserinnerung nach dem ermittelten Konzentrationswert ein. Benutzen Sie dazu die Rückseite der Fernbedienung.

Falls der Ablesewert zwischen 2 Bereichen liegt, nehmen Sie den höheren Wert.

Einstellmethode (Beispiel: beim Konzentrationswert von 120ppm, erfolgt die Entkalkungserinnerung einmal):

MENÜ 2/4	AUTO 3/3	ERINNER 1/4	Wasserhärte ist 425PPM
1. MANUELLE REINIGUNG	2. NACHTLICHT	1. 120PPM	
2. AUTO FUNCTION	3. ERINNER ENTKALKUNG	2. 250PPM	

Wenn die Entkalkungszeit erreicht ist, leuchtet die Anzeige für die Entkalkungserinnerung auf. Dies signalisiert auch, dass die Entkalkungsflüssigkeit vor dem Entkalken hinzugefügt werden muss. (Weitere Details finden Sie auf Seiten 41-42).

# Kapitel 4 Reinigung und Wartung

## 4.1 Reinigung des Keramikkörpers

Reinigen Sie den Toilettenkörper regelmäßig oder sofort nach einer starken Verschmutzung. Wenn Sie die regelmäßige Reinigung vernachlässigen, kann es zu einer starken und hartnäckigen Verschmutzung kommen.

Schalten Sie bitte immer die Stromversorgung ab, wenn Sie mit der Reinigung starten.

Das Innenleben des Produktes oder der Netzstecker dürfen niemals mit Flüssigkeit wie Wasser oder Reinigungsmittel in Berührung kommen, da es dadurch zu Kurzschluss, Stromschlag oder Brand führen kann.

Achten Sie bitte auf Verfärbungen, Gelbfärbung oder Ablösung vom Lack aufgrund von unsachgemäßer Reinigung.

- Verwenden Sie bitte nie Scheuermittel oder Reinigungsmittel, die Säuren oder Chlor enthalten.
- Verwenden Sie nur die dafür vorgesehene Reinigungsmittel und Reinigungsbürsten.
- Folgen Sie bitte den Anweisungen des Reinigungsmittelherstellers.
- Mischen Sie bitte niemals Reinigungsmittel.

Verwenden Sie bitte ein nasses, ausgewrongenes Reinigungstuch. Neutrale Seife ist ideales Mittel für regelmäßige Reinigung.

## 4.2 Reinigung der Düsen und des Düsenrohrs

Die Düse wird nach jedem Reinigungs - oder Duschvorgang automatisch gereinigt.

### ● Manuelle Reinigung der Düsen und des Düsenrohrs

Reinigen Sie die Düse und das Düsenrohr regelmäßig. Bei starker Verschmutzung reinigen Sie den Schmutz sofort.

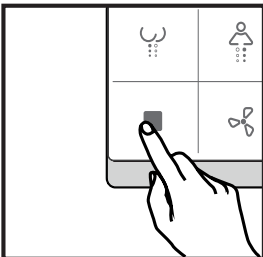

1. Drücken und halten Sie die Stop Taste, um sicherzustellen, dass das WC nicht im Arbeitszustand ist, wenn Sie mit der Reinigung starten.

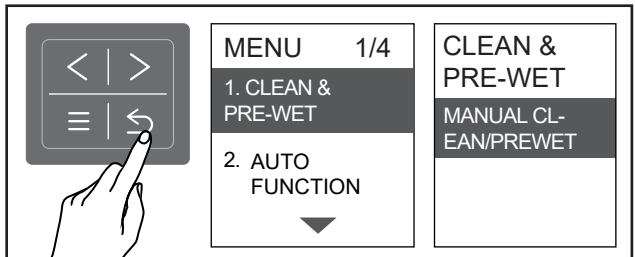

2. Aktivieren Sie die Düsenreinigung auf der Rückseite der Fernbedienung wie oben beschrieben, und das Düsenrohr fährt aus, ohne dabei Wasser zu sprühen. Das Programm gibt einen kurzen Piepton alle 3 Sekunden während des Reinigungsvorgangs.

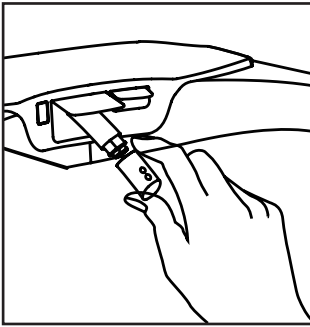

3. Entfernen Sie die Düse und reinigen Sie diese mit einem Tuch, Schwamm oder einer Bürste und einem neutralen Reinigungsmittel.

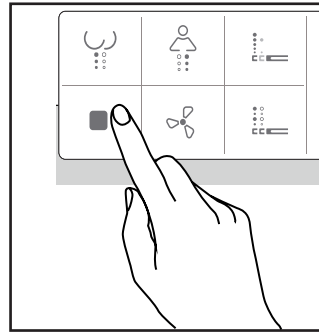

4. Installieren Sie die die gereinigte Düse und drücken Sie die Stop Taste nochmal. Das Düsenrohr wird danach wieder eingefahren.

### 4.3 VORBEFEUCHTUNG EIN- UND AUSSCHALTEN

Die Vorbefeuchtungsfunktion ist werkseitig eingeschaltet. Wenn Sie die Vorbefeuchtungsfunktion deaktivieren möchten, befolgen Sie bitte die folgenden Anweisungen:

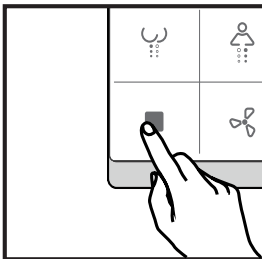

1. Drücken Sie die Stopptaste, um sicherzustellen, dass die Toilette im Standby-Modus ist.

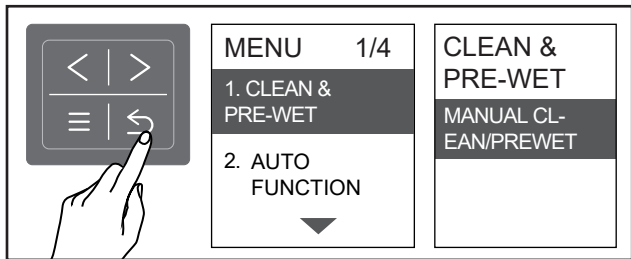

2. Wählen und bestätigen Sie „CLEAN & PRE-WET“, die Düse fährt ohne Wasser aus.  
 3. Drücken Sie die Stopp-Taste, die Düse fährt zurück und die Vorbefeuchtungsfunktion ist ausgeschaltet.  
 4. Wiederholen Sie die obigen Schritte, wenn Sie die Vorbefeuchtungsfunktion wieder einschalten möchten. (Der Vorgang ist der gleiche wie beim Reinigen der Düse.)

### 4.4 Reinigung der Fernbedienung

Reinigen Sie die Fernbedienung und die Halterung der Fernbedienung mit einem weichen, feuchten Tuch.

## 4.5 Reinigung der Desodorierungsbox

1. Wenn sich Staub auf der Desodorierungsbox bildet, kann sich das Ansaugluftvolumen verringern. Bitte verwenden Sie daher eine Zahnbürste oder eine andere kleine Bürste, um den Staub zu entfernen.

Befolgen Sie dabei die nachfolgenden Schritte:

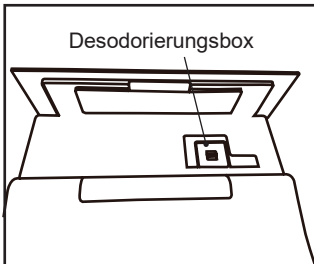

① . Öffnen Sie die Glasabdeckung auf der Rückseite des Produktes.

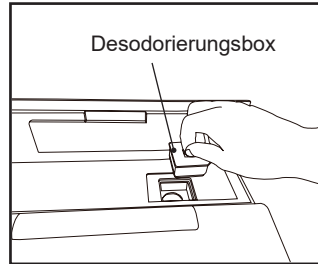

② .Nehmen Sie die Desodorierungsbox raus.



③ . Verwenden Sie eine Zahnbürste oder eine andere kleine Bürste, und reinigen Sie die Öffnungen sorgfältig aus bis kein Staub mehr vorhanden ist.

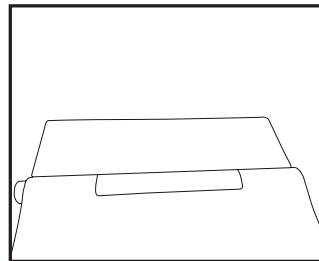

④ . Setzen Sie die gereinigte Desodorierungsbox in die dafür vorgesehene Stelle auf der Rückseite des Produktes wieder ein und schließen Sie die Glasabdeckung wieder.

Reinigen Sie die Desodorierungsbox nicht mit Wasser, ansonsten der Desodorierungseffekt verloren gehen kann.

Wenn Sie die Desodorierungsbox für einige Stunden in die Sonne legen, kann dadurch die Lebensdauer der Desodorierungsbox verlängert werden.

2. Falls es nach dem Reinigen der Desodorierungsbox und der Desodorierungsöffnung immer noch ein unangenehmer Geruch besteht, ersetzen Sie bitte das Deodorant.

Befolgen Sie dabei die nachfolgenden Schritte:

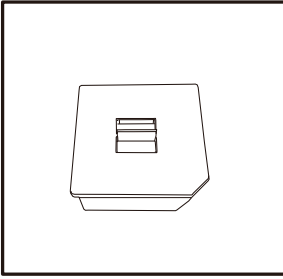

① . Nehmen Sie die Desodorierungsbox raus.

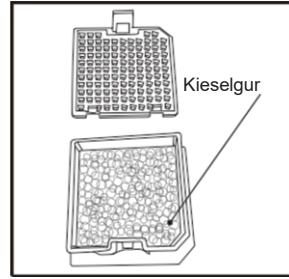

② . Öffnen Sie die Desodorierungsbox.

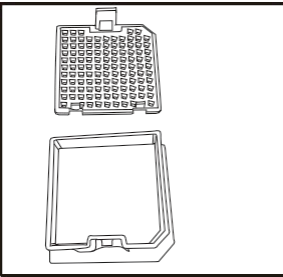

③ . Entfernen Sie die gebrauchte Kieselgur aus der Box.

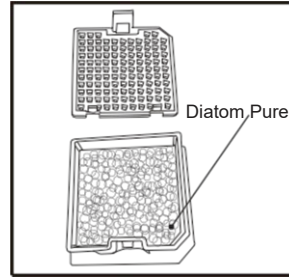

④ Legen Sie die neue Kieselgur in die Box.

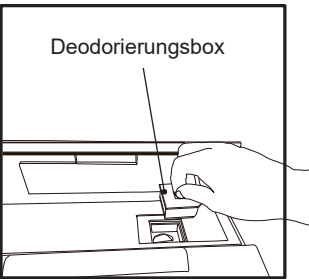

⑤ Legen Sie die Deodorierungsbox in die Aussparung wieder ein.

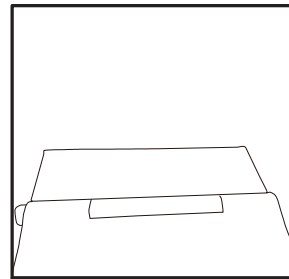

⑥ Schließen Sie die Glasabdeckung.

## 4.6 Filterreinigung

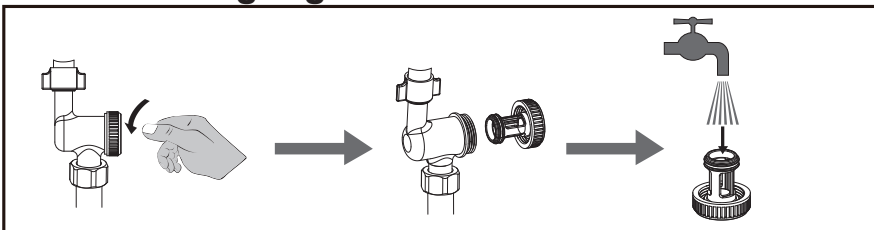

## 4.7 Entkalkung

Aufgrund von Wasserhärteunterschieden kann es nach einer gewissen Zeit zur Kalkbildung führen, deshalb ist es eine regelmäßige Entkalkung erforderlich. Befolgen Sie dabei folgende Schritte:

Entkalkungshinweis: die Entkalkungsanzeige auf dem Glasbedienfeld blinkt

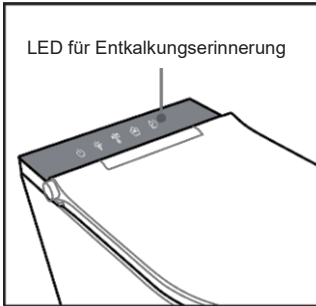

1. Öffnen Sie die Glasabdeckung.

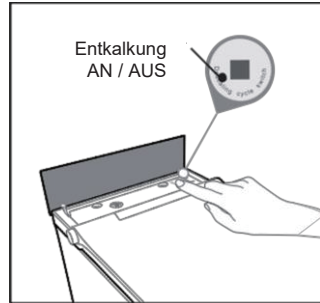

2. Drücken Sie die Entkalkungstaste, um die Entleerung des Wassertanks zu starten. Die Düse reinigt sich selbst während des Entleerungsvorgangs, gleichzeitig ertönt ein Piepton. Im Falle einer Störung kann das Gerät nach dem Ausschalten und Neustart wieder normal benutzt werden.

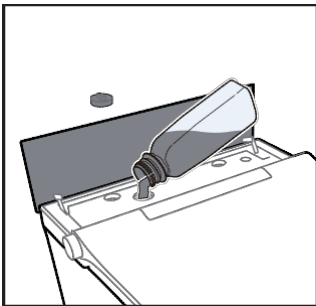

3. Nach der Entleerung des Wassers hört der Piepton auf. Bitte fügen Sie das maximale Volumen der Entkalkungslösung  $V(\text{max}) \leq 250\text{ml}$  hinzu (Empfehlung: benutzen Sie Entkalkungslösung für Kaffeemaschine).

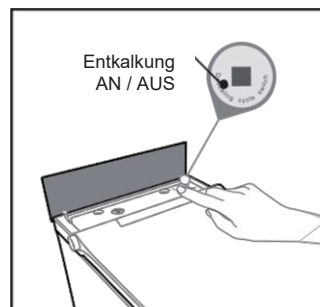

4. Drücken Sie die Entkalkungstaste erneut, um den Entkalkungsvorgang zu starten.

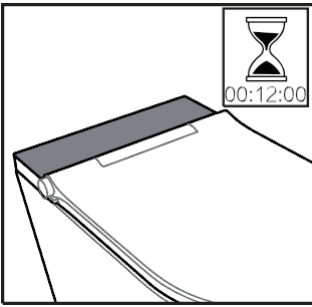

5. Während des Entkalkungsvorgangs blinkt die LED Statusanzeige. Nach 12 Minuten ist der Entkalkungsvorgang abgeschlossen und die LED Statusanzeige hört auf zu blinken.

Hinweis: Die Entkalkungsflüssigkeit ist nicht im Lieferumfang des Dusch-WCs enthalten und der Benutzer hat dafür selber zu sorgen. Es wird empfohlen eine handelsübliche Entkalkungsflüssigkeit für Kaffeemaschinen zu benutzen (nur für Entkalken zu verwenden; nicht geeignet für andere Zwecke; für Kinder unzugänglich aufbewahren)

## 4.8 Entsorgung

Elektrische und elektronische Geräte können gefährliche oder schädliche Stoffe enthalten. Entsorgen Sie das Dusch-WC daher nicht in den unsortierten Hausmüll. Bitte bringen Sie das Produkt an die dafür vorgesehene Sammelstelle. Damit leisten Sie einen Beitrag zur Ressourcenschonung und zum Umweltschutz. Für weitere Informationen zur Entsorgung, kontaktieren Sie bitte Ihren Händler oder Ihre örtliche Behörde.

Gebrauchte Batterien müssen ordnungsgemäß entsorgt werden. Sie finden Batterierecyclingbehälter mit entsprechenden Aufklebern an Verkaufsstellen von Batterien oder an Wertstoffstationen.

Kinder dürfen nicht mit der Produktverpackung und Plastiktüten spielen, um Erstickungsgefahr zu vermeiden. Bitte bewahren Sie die Produktverpackung auf oder sorgen Sie für eine sichere und umweltfreundliche Entsorgung. Bewahren Sie das Verpackungsmaterial ggf. bis zum Ende der Garantiezeit auf.

## 4.9 Produktwartung

In den folgenden Fällen schließen Sie bitte das Wasserventil, entfernen Sie den Schlauch und entleeren Sie das Wasser.

- Bei Frostgefahr
- Bei langer Nutzungsunterbrechung

Dies kann zu Hautinfektionen aufgrund von schlechter Qualität des Restwassers führen.

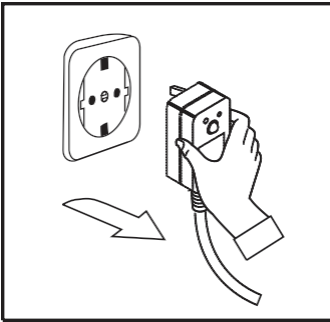

1. Trennen Sie die Stromversorgung und ziehen Sie den Netzstecker.

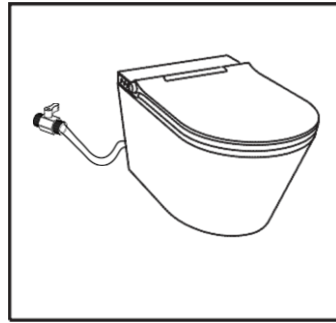

2. Schließen Sie das Wasserventil und unterbrechen Sie die Wasserversorgung.

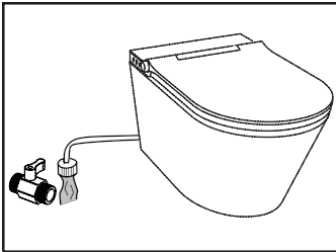

3. Entfernen Sie den Wasserschlauch vom Ventil und entleeren Sie den Schlauch vom Wasser.

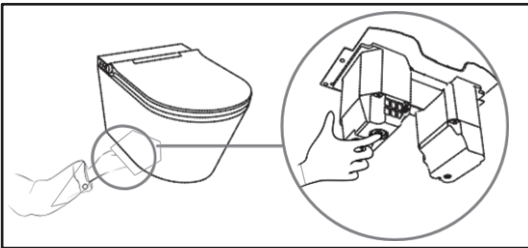

4. Die Wasserqualität ist unterschiedlich nach Region. Reinigen Sie bitte deswegen den Wassertank regelmäßig. Verschmutzungen im Wassertank können den Wasserdurchfluss reduzieren. (Es ist empfohlen den Wassertank alle 2-6 Monate zu reinigen). Um das zu tun, drücken Sie bitte die Ablauf Taste unter dem Wassertank (siehe Abbildung) und entleeren Sie das Restwasser.

## 4.10 Produktwartung im Winter

Bei Frostgefahr treffen Sie bitte die notwendigen Maßnahmen um Beschädigung des Schlauchs und des Produktes durch das Gefrieren zu vermeiden:

- a. Zimmertemperatur erhöhen;
- b. Wasserventil schließen und den Wasserschlauch entleeren.



# Kapitel 5 Fehlersuche und - Behebung

Empfehlung: Grundlegende Vorgehensweise bei Störungen

Trennen Sie die Stromversorgung und schalten Sie das Dusch-WC nach mindestens 3 Minuten wieder ein.

Kontaktieren Sie den Kundendienst oder Ihren Händler, wenn das Dusch - WC immer noch nicht ordnungsgemäß funktioniert, nachdem Sie die folgenden Anweisungen berücksichtigt und befolgt haben.

Zustand	Mögliche Ursache	Behebung
<b>Grundfunktionen</b>		
Funktioniert überhaupt nicht	Stromausfall	Bitte warten Sie bis die Stromversorgung hergestellt ist
	Stecker lose oder Kontaktproblem	Bitte stecken Sie den Stecker erneut ein um die Stromversorgung herzustellen
	Die Leckageschutzta- ste des Netzkabels ist nicht eingeschaltet	Bitte drücken Sie die Leckageschutzta- ste
	Im Standby-Modus	Wechseln Sie in den AN-Modus
Undichtigkeit	Fehlfunktion	Wasserventil sofort schließen, Stromversorgung trennen, Kundendienst kontaktieren
<b>Fernbedienung</b>		
Das Fernbedienungs- symbol blinkt während des Betriebs	Batterien sind fast leer	Ersetzen Sie die Batterien

Zustand	Mögliche Ursache	Behebung
Die Fernbedienung funktioniert nicht	Batterien nicht eingelegt	Legen Sie zwei Batterie ein
	Batterien sind leer	Ersetzen Sie die Batterien
	Batterien falsch platziert	Positionieren Sie die Batterien richtig
	Fernbedienung ist defekt	Rufen Sie die Kundendienst - Hotline an



## Warnung

Zerlegen, Reparieren oder Modifizieren des Produktes durch den Benutzer nicht erlaubt.

Das kann zu Stromschlag, Brand oder Störung führen.

Zustand	Mögliche Ursache	Behebung
<b>Analreinigung / Ladydusche</b>		
Programmwechsel zwischen Analreinigung und Ladydusche dauert zu lange	Beim Programmwechsel muss die Düse zuerst eingefahren werden um die Selbstreinigung durchzuführen. Danach wird die Düse erneut ausgefahren.	Es ist normal, dass das Programmwechsel etwas Zeit erfordert.
Düsenrohr fährt nicht raus	Der Zulaufschlauch ist verstopft.	Stellen Sie sicher, dass der Schlauch nicht geknickt ist. Rufen Sie den Kundendienst - Hotline an.
Es kommt Wasser kommt raus	Wasserversorgung ist unterbrochen	Bitte warten Sie bis die Wasserversorgung hergestellt ist
	Eckventil ist geschlossen oder verstopft	Öffnen oder reinigen Sie das Ventil
	Wasserschlauch ist geknickt	Stellen Sie sicher, dass der Schlauch nicht geknickt ist. Kontaktieren Sie den Kundendienst.
	Düse ist verstopft	Reinigen Sie die Düse

Zustand	Mögliche Ursache	Behebung
Ungewöhnlicher Wasserstrahl	Ungewöhnliche Betriebsstörung	Ausschalten und 1 Minute abwarten. Danach wieder einschalten. Kundendienst anrufen, wenn die Störung weiterhin besteht
Intensität des Wasserstrahls ist zu schwach	Die Intensität des Wasserstrahls wurde auf Stufe 1 umgestellt	Stellen Sie die Intensität des Wasserstrahls auf Stufe 2,3,4, oder 5 um
	Düse ist verstopft	Reinigen Sie die Düse
	Der Wasserfilter ist durch Schmutz blockiert	Reinigen Sie den Filter
	Der Wasserzulaufschlauch ist verbogen	Rufen Sie die Kundendienst Hotline an
Wasser ist nicht warm genug	Die Wassertemperatur wurde auf "AUS" oder auf Stufe 1 gestellt	Stellen Sie die Wassertemperatur auf Stufe 2,3,4 oder 5
Wasser ist viel zu warm	Die Wassertemperatur wurde auf Stufe 5 gestellt	Stellen Sie die Wassertemperatur auf Stufe 1,2,3 oder 4
Die Düse hörte plötzlich auf Wasser zu sprühen	Das Sprühen stoppt automatisch nach 3 Minuten	Es ist normal, dass das Sprühen nach 3 Minuten automatisch stoppt
Nach dem einziehen tropft das Wasser aus der Düse weiter	Die Düse wird vor und nach dem Reinigungsvorgang automatisch gereinigt	Es ist normal, dass es Wasser tropft nachdem die Düse wieder eingezogen wurde
<b>Föhnen</b>		
Keine Reaktion	Der menschliche Körper kann von Sensoren nicht erkannt werden	Passen Sie Ihre Sitzposition / Körperhaltung an
Lufttemperatur ist zu niedrig	Die Lufttemperatur wurde auf Stufe 1 gestellt	Stelle Sie die Lufttemperatur auf Stufe 2,3,4 oder 5
Lufttemperatur ist zu hoch	Die Lufttemperatur wurde auf Stufe 5 gestellt	Stellen Sie die Lufttemperatur auf Stufe 1,2,3 oder 4

Zustand	Mögliche Ursache	Behebung
Deodorieren		
Die Desodorierungswirkung ist nicht gut	Die Desodorierungsbox ist verstopft durch Staub	Reinigen Sie die Desodorierungsbox
Das Geräusch beim Desodorieren ist zu laut	Die Ansaugöffnung ist verstopft durch Staub	Reinigen Sie die Ansaugöffnung

## **Wenden Sie sich an eine Servicestelle in den folgenden Fällen:**

Nach dem Wiedereinstecken des Netzsteckers blinkt die Kontrollleuchte am WC-Körper immer noch. (Bitte ziehen Sie wieder den Netzstecker raus)

Nach dem erneuten Anschließen der Stromversorgung leuchtet die Anzeige am WC-Körper immer noch nicht.

Wenn das Dusch-WC raucht oder macht ungewöhnliche Geräusche. (Bitte ziehen Sie wieder den Netzstecker raus)

# Kapitel 6 Technische Daten

Modell		061953400
Bezeichnung		AqvaZone Dusch WC
Leistung		1200W
Wasseranschluss		G 1/2" oder G 3/8"
Geeignete Netzspannung		AC220V~240V 50/60HZ
Länge vom Netzkabel		1.8m
Geeigneter Wasserdruckbereich		0.07~0.75MPa(0.7~7.5Bar)
Geeignete Wassertemperatur		4~30°C
Geeignete Raumtemperatur		4~40°C
Schutzklasse		IPX4
Fernbedie- nung	Funktechnik	WLAN
	Batterie	2 x CR2032      2 x AAA (Micro)
	Max. Sendeleistung	0,19 mW
	Frequenz	2,4 G
Spülvor- richtung	Spülvolumen	500~730ml/min
	Wassertemperatur der Spülung	AUS 32~40°C
	Spülzyklus	3min
	Warmwasser- erwärmung	Durchlauferwärmung
	Maximale Heizleistung	1400W
	Sicherheitsvorrichtung	Temperatursicherung, Grenzscharter, Thermostat
	Rückflussverhinderer	Luftspalt
Föhnvor- richtung	Min. Volumenstrom	0.2m³/min
	Maximale Heizleistung	230W
	Trocknungszyklus	4min
	Temperatur der Warmluft	AUS, 40~60°C
	Sicherheitsvorrichtung	Thermostat, Temperatursicherung
Desodorierungsmethode		Kieselgur (Diatom pure)
Nettogewicht		32Kg
Maße		600*370*400 mm

Die endgültige Interpretation dieser Bedienungsanleitung liegt in der Verantwortung des Unternehmens. Änderungen am Produkt können vom Hersteller ohne Vorankündigungen durchgeführt werden.



Vielen Dank, dass Sie sich für  
uns entschieden haben.



Beitz & Walz GmbH & Co. KG  
Carl-Zeiss-Straße 9  
22946 Trittau  
Deutschland

Tel.: + (49) 41 54 – 999 19 0  
Fax: + (49) 41 54 – 818 45  
E-Mail: [info@beitz.de](mailto:info@beitz.de)  
Webseite: [www.beitz.de](http://www.beitz.de)